

U1000M PRO TFT TURBO

Велотренажер вертикальный



РУКОВОДСТВО ПОЛЬЗОВАТЕЛЯ



Сборка



Управление



Сервис



FITATHLON

Ссылка на наш канал
на youtube:
youtube.com/@fitathlon



Наведите камеру телефона на QR код, чтобы получить больше информации об оборудовании.

Обращаем ваше внимание, что на вашу модель оборудования может не быть видеопояснений. Мы очень стараемся как можно скорее решить эту задачу.

Уважаемый покупатель!

Поздравляем с удачным приобретением! Вы приобрели современный тренажер, который, как мы надеемся, станет Вашим лучшим помощником. Он сочетает в себе передовые технологии и современный дизайн. Постоянно используя этот тренажер, Вы сможете укрепить сердечно-сосудистую систему и приобрести хорошую физическую форму. Надеемся, что данная модель удовлетворит все Ваши требования.

Прежде чем приступить к эксплуатации тренажера, внимательно изучите настоящее руководство и сохраните его для дальнейшего использования. В случае возникших дополнительных вопросов обратитесь к продавцу или в сервисный центр, который проконсультирует Вас и поможет устранить возникшую проблему.

Обязательно сохраняйте инструкцию по эксплуатации, это поможет Вам по прошествии времени вспомнить о функциях тренажера и правилах его использования.

Если у Вас возникли какие-либо вопросы по эксплуатации данного тренажера, свяжитесь со службой технической поддержки или уполномоченным дилером, у которого Вы приобрели тренажер.



Внимание!

Перед тем как приступить к тренировкам, настоятельно рекомендуем пройти полное медицинское обследование, особенно если у Вас есть наследственная предрасположенность к повышенному давлению или сердечно-сосудистым заболеваниям. Неправильное или чрезмерно интенсивное выполнение упражнений может повредить Вашему здоровью.

Транспортировка и эксплуатация тренажера

1. Тренажер должен транспортироваться только в заводской упаковке;
2. Заводская упаковка не должна быть повреждена и нарушена;
3. При транспортировке тренажер должен быть надежно защищен от дождя, влаги, атмосферных осадков, механических повреждений.

Хранение тренажера

Тренажер рекомендуется хранить и использовать только в сухих отапливаемых помещениях со следующими значениями:

- Температура: +10-+35С;
- Влажность: 50-75%.

Если Ваш тренажер перевозился или хранился при низкой температуре или в условиях высокой влажности (имеет следы конденсации влаги), необходимо перед эксплуатацией выдержать его в нормальных условиях не менее 4 часов, и только после этого можно приступить к эксплуатации.

Рекомендации по сборке

Перед сборкой тренажера тщательно изучите ее последовательность и выполняйте все рекомендации. Используйте для сборки приложенный или рекомендуемый инструмент. Убедитесь, что в наличии имеются все детали и инструменты и они не имеют повреждений. Не прикладывайте чрезмерных усилий к инструменту при сборке во избежание травм и повреждения элементов конструкции тренажера. Сначала соберите все элементы конструкции, не до конца затянув гайки и болты, и, убедившись, что конструкция собрана правильно, окончательно затяните их.

Каждый тренажер на заводе проходит проверку качества. Это необходимо, чтобы убедиться в корректной работе всех узлов тренажера.

При этом может потребоваться частичная или полная сборка (зависит от конкретной модели). В связи с этим в местах соединений элементов тренажера могут остаться следы сборки, стыковки деталей и использования технологического крепежа.

Перед тем как начать тренировку

Перед первым занятием проверьте, правильно ли была проведена сборка тренажера. Ознакомьтесь со всеми функциями и настройками тренажера и проводите тренировки в строгом соответствии с инструкцией по эксплуатации. Перед началом тренировки убедитесь, что все защитные элементы надежно установлены и закреплены, проверьте надежность механических и электрических соединений. Установите тренажер на ровную нескользящую поверхность, оставляя с каждой стороны не менее 0,9 м свободного пространства. Для снижения шума и вибраций рекомендуется использовать и подкладывать под тренажер специальные резиновые коврики, также это позволит избежать царапин, сколов и вмятин, если напольное покрытие в Вашем доме выполнено из деликатных материалов (паркетная доска, штучный паркет, натуральный линолеум, пробковое покрытие и т. п.).

Выбор места для тренажера

Место, где установлен тренажер, должно быть хорошо освещенным и проветриваемым. Установите тренажер на твердой, ровной поверхности так, чтобы расстояние от стены или других предметов было достаточным.

Рекомендуемое пространство должно быть не менее 70 см по бокам, не менее 30 см перед оборудованием, не менее 110 см позади него.

В случае неисправности или поломки необходимо обеспечить доступ к оборудованию для сервисного инженера.

Свободное пространство сзади тренажера обеспечит Вам комфортный подход к тренажеру и спуск с него.

Если Вы ставите тренажер на ковер, необходимо подложить под него коврик из твердого пластика, чтобы предохранить ковер и оборудование от возможных повреждений. Также это позволит избежать царапин, сколов и вмятин, если напольное покрытие в Вашем доме выполнено из деликатных материалов (паркетная доска, штучный паркет, натуральный линолеум, пробковое покрытие и т. п.)

Не размещайте тренажер в помещениях с высокой влажностью, например, рядом с парной, сауной или закрытым бассейном. Водяные пары или хлор могут отрицательно повлиять на электронные и другие компоненты тренажера.

Рекомендации по уходу и техническому обслуживанию тренажера

Регулярное и своевременное техническое обслуживание продлевает срок службы тренажера и сводит Ваши обращения в сервисную службу до минимума. Своевременное проведение технического обслуживания является обязательным условием для сохранения гарантии на тренажер. Для этого мы рекомендуем Вам выполнять следующие профилактические процедуры.

Общие рекомендации по уходу

Перед любым обслуживанием обязательно отключайте тренажер от электрической сети. К обслуживанию можно приступать примерно через 60 секунд, когда произойдет полное обесточивание внутренних электрических цепей тренажера. Регулярно осматривайте Ваш тренажер на предмет отсутствия посторонних предметов, пыли и грязи в тренажере.

Не применяйте абразивные препараты, агрессивные жидкости для чистки рабочих поверхностей тренажера – ацетон, бензин, уайт-спирит, бензол и их производные - во избежание повреждения лакокрасочных покрытий и пластиковых деталей. Для ухода рекомендуется применять слегка смоченную нейтральным (слабощелочным) мыльным раствором ткань с последующей протиркой сухой тканью.

ЕЖЕДНЕВНО (ПОСЛЕ КАЖДОЙ ТРЕНИРОВКИ)

- Рекомендуем вам ежедневно протирать тренажер влажной тканью с мягким чистящим средством

ЕЖЕНЕДЕЛЬНО

- Проверьте горизонтальное положение тренажёра. В случае необходимости выровняйте его с помощью регулируемых ножек по уровню пола;
- Протрите детали тренажёра: консоль, поручни, направляющие роликов от пыли, грязи и пота.



ЕЖЕМЕСЯЧНО – ВАЖНО

- Проверьте затяжку винтов на всех резьбовых соединениях тренажера;
- Убедитесь в отсутствии люфта после затяжки винтов;
- Пропылесосьте пространство под и вокруг тренажёра;
- Удалите грязь из накладок в педалях;
- Убедитесь в отсутствие сколов и трещин на пластиковых декоративных элементах оборудования;
- Проверьте работу регулятора нагрузки во всем диапазоне его значений;
- Проверьте работу дисплея консоли на каждой из программ тренировок. При значительном снижении контрастности изображения на дисплее, замените в нем элементы питания.



ЕЖЕКВАРТАЛЬНО – ОЧЕНЬ ВАЖНО

- Снимите пластиковые кожухи и смажьте шарнирные соединения рычагов педалей и поручней (рекомендуется использовать тефлоновую смазку);
- Снимите защитный кожух. Проверьте состояние и натяжение приводного ремня. В случае необходимости замените ремень или отрегулируйте его натяжение;
- Проверьте ось шкива на предмет люфта;
- Проверьте крепление маховика;
- Оцените состояние подшипников на оси шкива и маховика на предмет люфта относительно посадочного места.

Для выполнения работ по техническому обслуживанию и ремонту тренажёра рекомендуем обращаться к специалистам сервисного центра.

Электробезопасность (для тренажеров с питанием от сети)

Соблюдайте все меры предосторожности, принятые при работе с электрическим оборудованием. Тренажер должен подключаться только к заземленной розетке. Это снижает риск удара током при поломке или сбое в работе. Тренажер снабжен шнуром с жилой для заземления и вилкой с ножкой заземления. Вставьте вилку в соответствующую питающую розетку, установленную и заземленную с соблюдением действующих нормативов. Перед каждым использованием осмотрите электрический соединительный шнур на предмет отсутствия его повреждений.

Неправильное подключение может стать причиной удара током. Если у Вас возникли сомнения в правильности заземления, обратитесь к электрику или представителю сервисной службы. Не меняйте вилку тренажера. Если комплектуемая вилка не подходит к Вашей розетке, обратитесь к электрику и установите нужную розетку. Не применяйте дополнительные электрические удлинители, переходные адаптеры между электрической сетью и тренажером. Это может нарушить работу системы УЗО и увеличить риск поражения электрическим током, а также явиться обоснованным отказом в гарантийном обслуживании. Не прячьте шнур питания под ковер и не ставьте на него предметы, способные пережать или повредить его. Не допускайте, чтобы шнур питания касался нагретых поверхностей. В случае скачка напряжения в некоторых тренажерах предусмотрено автоматическое отключение.



Внимание!

Пользуйтесь только оригинальным адаптером (блок питания) для подключения тренажёра к электросети (там, где он есть конструктивно). Подключение адаптера с другими параметрами приведёт к выходу из строя электронных блоков управления вашего тренажёра.

Полезные советы

- Можно добавить в свой план занятий аэробные упражнения — ходьбу, бег трусцой, плавание, танцы или езду на велосипеде. Постоянно контролируйте пульс. Если у вас нет электронного кардиодатчика, уточните у врача, как измерять пульс вручную на запястье или шее. Определите целевую ЧСС;
- Пейте достаточно воды во время тренировки, так как организм активно теряет влагу и важно восстанавливать водный баланс, чтобы избежать обезвоживания. Не пейте слишком много холодной воды и напитков, их температура должна быть комнатной;
- Тренажёр не является медицинским прибором;
- ПОЧЕМУ В ДОМАШНИХ УСЛОВИЯХ ТРЕНАЖЕР ЗВУЧИТ ГРОМЧЕ, ЧЕМ В МАГАЗИНЕ? В условиях демонстрационного зала возникает впечатление, что все тренажёры звучат тише, так как фоновый уровень шума там выше, чем у вас дома. Кроме того, цементный пол с ковролином приглушает звуки, по сравнению с паркетными(деревянными) полами. Если тренажёр стоит рядом со стеной, это также усиливает отражение шума. Для приглушения уровня шума используйте специальный резиновый коврик.

Гарантия

С условиями и сроками гарантии Вы можете ознакомиться на сайте <https://fitathlon.ru/fitathlon-service/guarantee.pdf>

Гарантия наших брендов является твердым обязательством по обеспечению высокого качества оборудования.

Перед покупкой и эксплуатацией рекомендуем ознакомиться с содержанием гарантийного талона, размещенного по указанной выше ссылке.

Обратите внимание, что сроки гарантии отличаются для тренажеров с разным уровнем использования: домашним, полупрофессиональным и коммерческим.

Авторизованные сервисные центры представлены по всей России. Наши профессионалы гарантируют качественное обслуживание и ремонт, следуя стандартам бренда.

Сохраняйте стикеры с уникальным серийным номером. Они являются залогом оказания гарантийного ремонта. При наличии стикера гарантийный талон не требуется.

С контактами сервисных центров можно ознакомиться на сайте <https://fitathlon.ru/fitathlon-service/>

Указания по утилизации

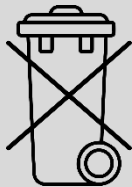

Данный тренажер не относится к бытовым отходам.
Пожалуйста, не выбрасывайте оборудование вместе с бытовыми отходами.

Надлежащий отдельный сбор разобранных приборов, которые впоследствии отправятся на переработку, утилизацию или экологичное захоронение, способствует предотвращению возможных негативных воздействий на окружающую среду и здоровье человека, а также позволяет повторно использовать материалы, из которых изготовлено устройство. За незаконную утилизацию устройства пользователь может быть привлечен к административной ответственности, предусмотренной действующим законодательством.



Внимание

Тренажер предназначен для коммерческого использования.



Инструкция по технике безопасности

Чтобы гарантировать безопасность, используйте данное оборудование правильно. Внимательно прочитайте приведенную ниже информацию перед использованием тренажера. Важно прочитать все данное руководство перед сборкой и использованием оборудования. Безопасное и эффективное использование может быть только в том случае, если оборудование собрано, обслуживается и используется надлежащим образом.

1. Проконсультируйтесь с врачом, чтобы определить, есть ли у вас какие-либо медицинские или физические заболевания, которые могут поставить под угрозу здоровье и безопасность или помешать использовать оборудование должным образом. Консультация врача необходима при приеме лекарств, которые влияют на частоту сердечных сокращений, кровяное давление или уровень холестерина;
2. Всегда следите за физическим состоянием во время тренировок. Неправильное использование тренажера может повлиять на здоровье. При наличии каких-либо симптомов (включая головную боль, боль в груди, нерегулярное сердцебиение, одышку, головокружение, тошноту), немедленно прекратите тренировку и проконсультируйтесь с врачом перед повторной тренировкой;
3. Не допускайте детей и домашних животных к тренажеру. Тренажер предназначен только для использования взрослыми;
4. Расположите тренажер на устойчивой и горизонтальной поверхности и положите защитный материал на пол или ковер, чтобы не повредить пол;
5. Убедитесь, что все болты и гайки правильно затянуты перед использованием тренажера. Безопасное использование тренажера может быть гарантировано только в том случае, если проводится регулярное техническое обслуживание и ремонт, а изношенные и сломанные детали также заменяются;
6. Прекратите использовать тренажер при обнаружении каких-либо неисправных деталей или, если услышите какой-либо странный шум. Убедитесь, что все проблемы устранены, прежде чем использовать тренажер снова;
7. Всегда надевайте соответствующую одежду и обувь, которые подходят для тренировки на тренажере. Не рекомендуется носить одежду свободного покроя, так как свободная одежда может затруднить работу тренажера и, возможно, стать причиной травмы;
8. Следует избегать хранения тренажера в очень холодных, жарких или влажных помещениях, так как это может привести к коррозии и другим связанным с ней проблемам;
9. Данный тренажер предназначен только для домашнего использования;
10. Данное устройство предназначено только для использования внутри помещений. Максимальный вес пользователя указан в технических характеристиках;
11. Соблюдайте осторожность при перемещении данного оборудования, чтобы избежать травм;
12. Храните данное руководство по эксплуатации и инструменты для установки в безопасном месте;
13. Данный тренажер не предназначен для профессионального медицинского оздоровления.

Инструкция по сборке оборудования

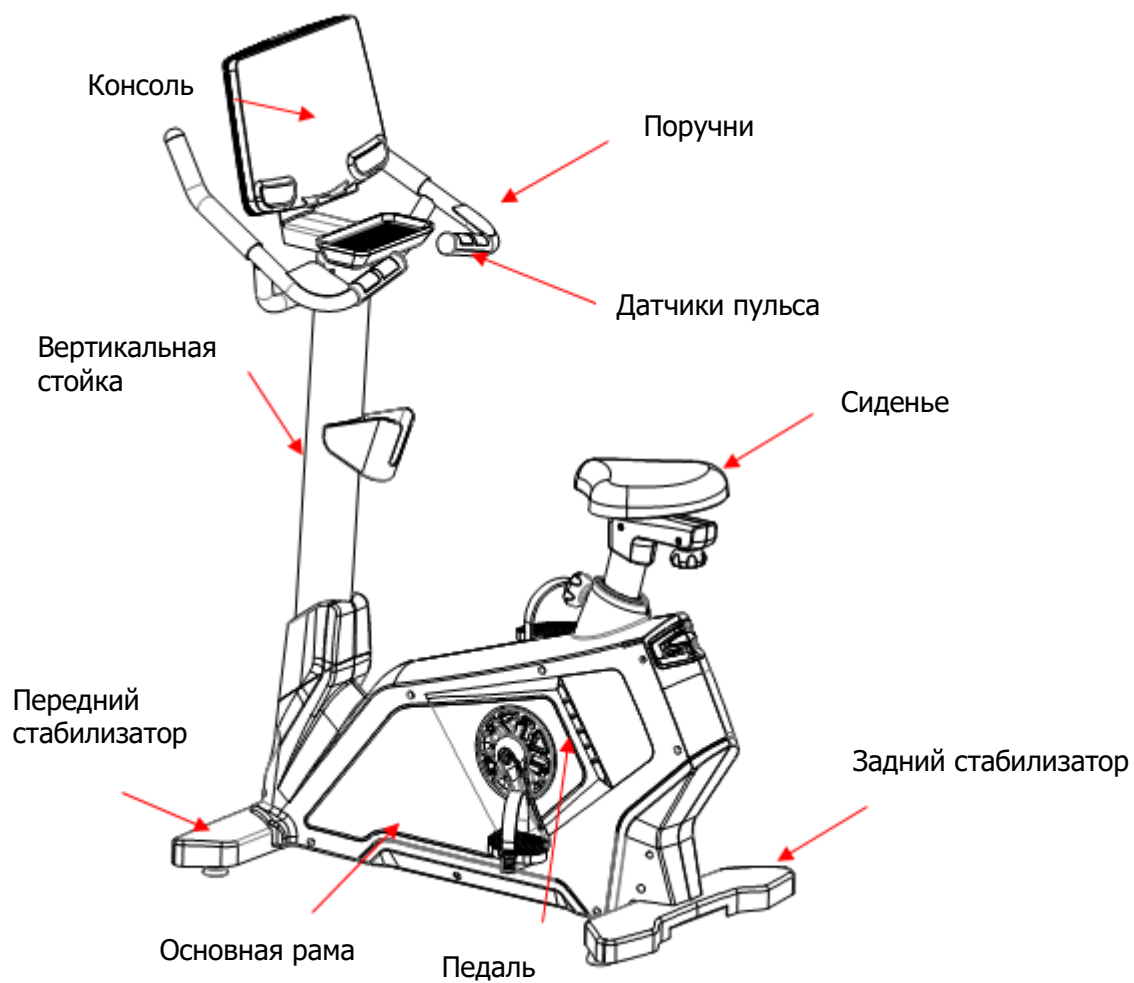

Комплект инструментов

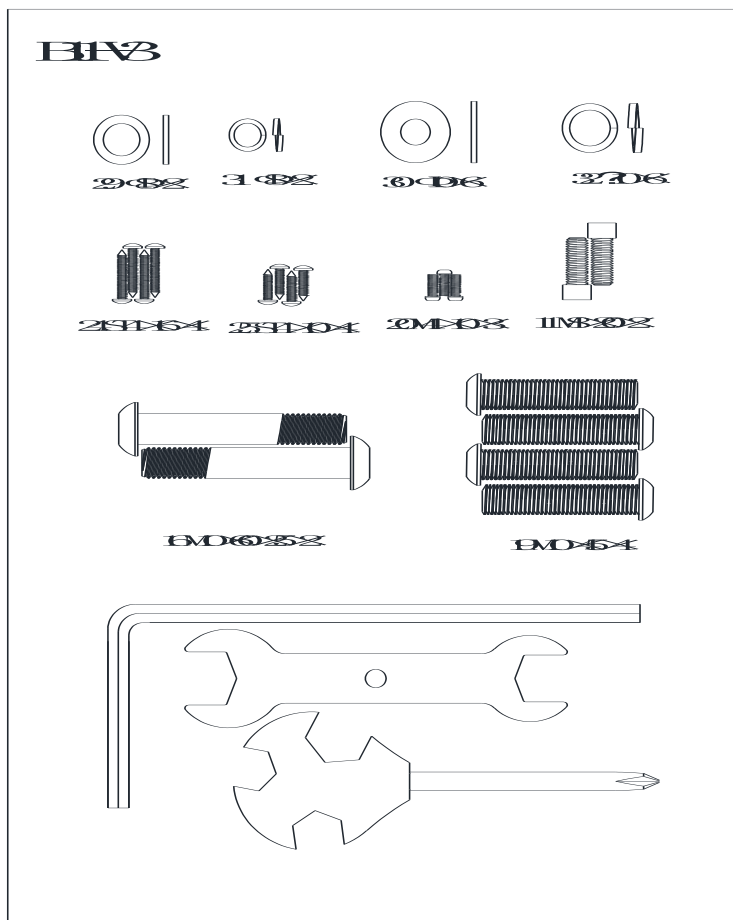

№	Описание	Спец-ия	Кол-во
11	Шестигранный винт	M8×20	2
16	Шестигранный винт	M10×60×25	2
19	Шестигранный винт	M10×45	4
20	Винт	M4×10	7
24	Саморез	ST4×16	4
25	Саморез	ST4×10	4
29	Плоская шайба	Φ8	2
30	Плоская шайба	Φ10	6
31	Пружинная шайба	Φ8	2
32	Пружинная шайба	Φ10	6
	Шестигранный ключ	6×66×140	1
	Ключ с открытым концом	14×17×75	1
	Гаечный ключ	t4.0x110x32	1

Сборка оборудования

Шаг 1

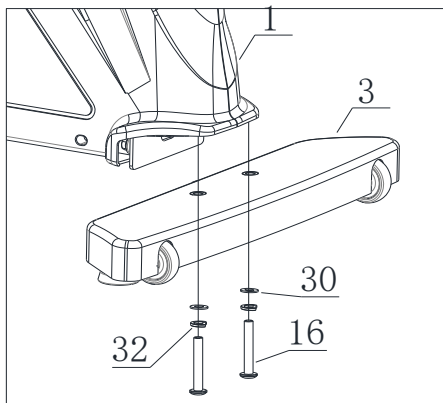

Установите передний стабилизатор (3) на основную раму (1) и закрепите детали с помощью плоской шайбы (30), пружинной шайбы (32) и шестигранного винта (16).

Шаг 2

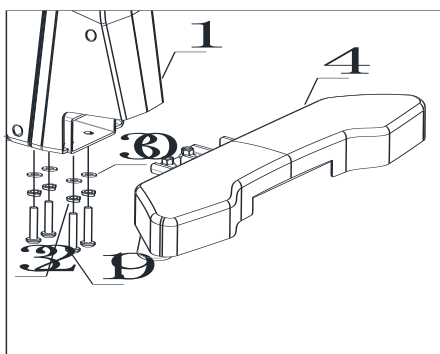

Установите задний стабилизатор (4) на основную раму (1) и закрепите детали с помощью плоской шайбы (30), пружинной шайбы (32) и шестигранного винта (16).

Шаг 3

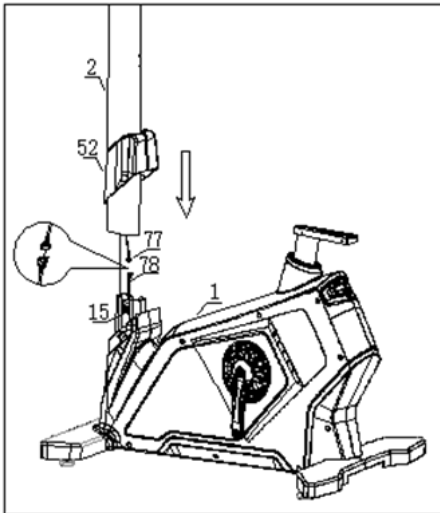

1. Хорошо подсоедините сигнальный кабель вертикальной стойки (77) и кабель основной рамы (78).
2. Как показано на рисунке справа, установите кожух (52) на вертикальную стойку, а затем закрепите вертикальную стойку (2) на основной раме (1) с помощью предварительно установленного шестигранного винта (15) и гаечного ключа, а затем опустите кожух вертикальной стойки (52) после того, как вертикальная стойка будет зафиксирована.

Внимание: Крепко затяните болты так, чтобы вертикальная стойка была надежно зафиксирована.

Шаг 4

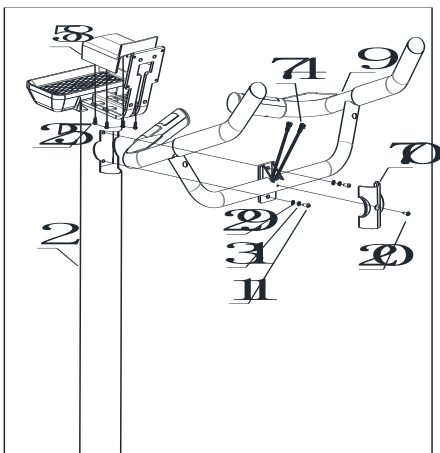

1. Протяните пульсовый кабель (74) через вертикальную стойку (2), и установите руль на вертикальную стойку (2), закрепите детали с помощью плоской шайбы (29), пружинной шайбы (31) и шестигранного винта (11).
2. Установите кожух на поручень (70) и закрепите с помощью самореза (20).
3. Установите передний кожух рамы консоли (58) на вертикальную стойку и закрепите с помощью самореза (25).

Шаг 5

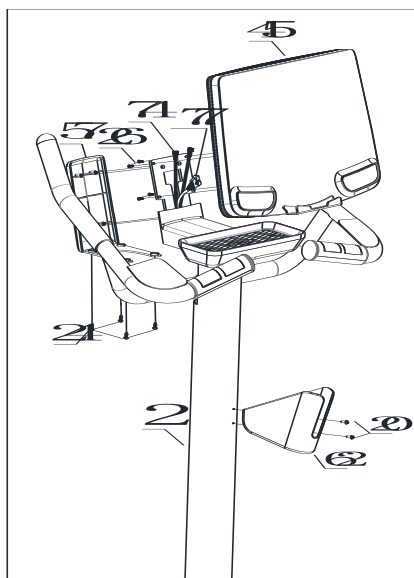

1. Подсоедините сигнальный кабель руля (74) и кабель вертикальной стойки (77) к консоли, установите консоль на вертикальную стойку (2) и закрепите с помощью самореза (26).
2. Установите задний кожух консоли (57) на вертикальную стойку (2) и закрепите детали с помощью самореза (24).
3. Установите держатель бутылки (62) на вертикальную стойку (2) и закрепите детали с помощью самореза (20).

Шаг 6

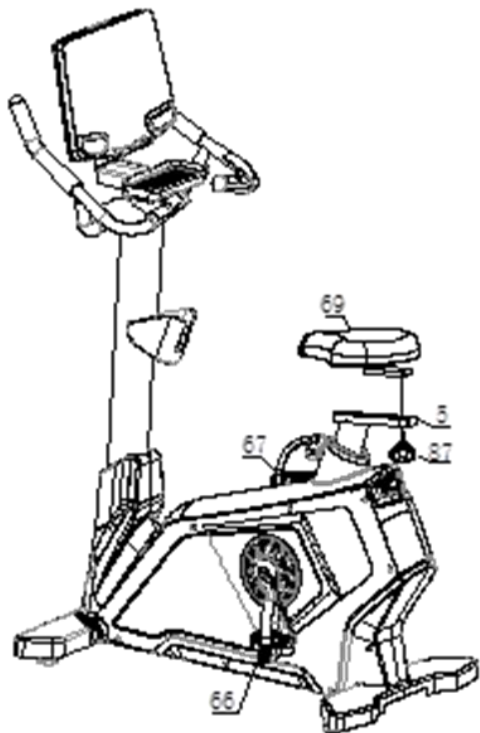

1. Установите сиденье (69) на раму (5) и закрепите с помощью ручки (87).
2. Установите левую педаль (66) и правую педаль (67) на основную раму.

Шаг 7

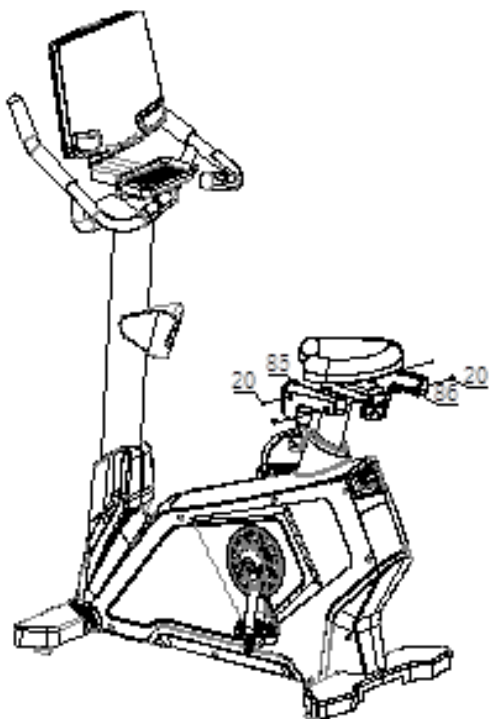

1. Прикрепите кожух левый (85) и кожух правый (86) к регулируемой раме седла (5) и затяните их с помощью винта (20).
2. Сборка машины завершена.

Регулировка тренажера

1. Тренировка: в положении сидя возьмитесь руками за поручни и начинайте поочередно нажимать на педали.
2. Отрегулируйте компенсаторы пола: если тренажер стоит неустойчиво, отрегулируйте компенсаторы пола.

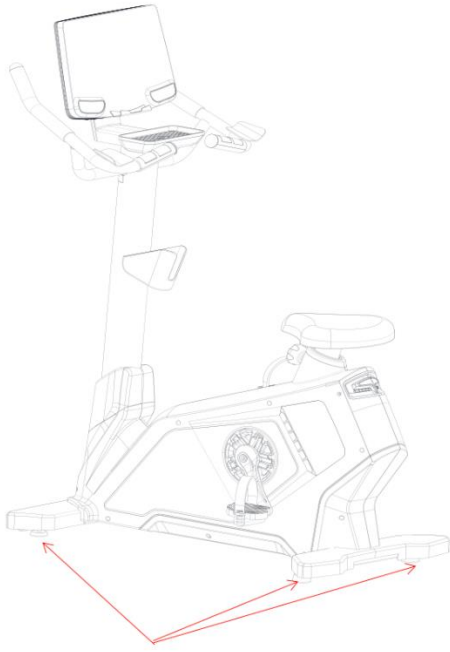

Компенсаторы пола

РАБОТА С КОНСОЛЬЮ



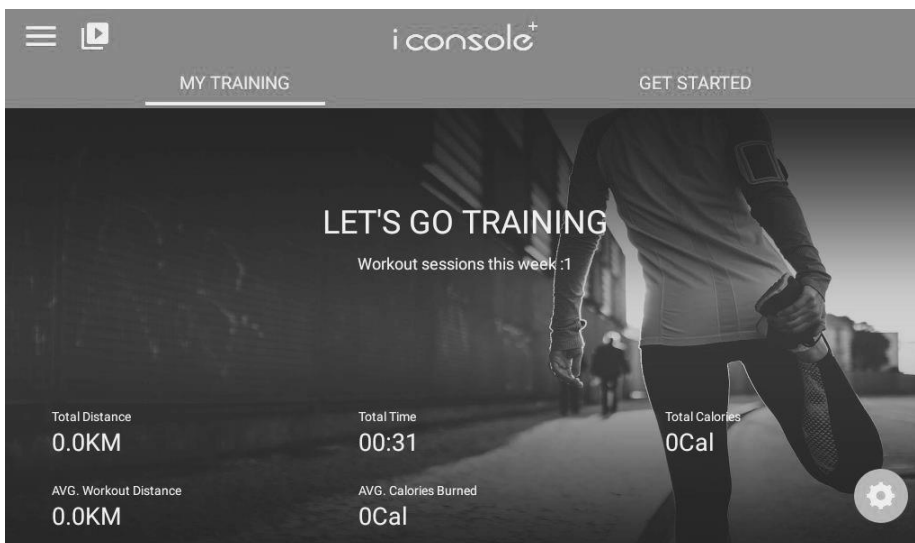



1. ВКЛЮЧЕНИЕ ПИТАНИЯ (домашняя страница):



2. ФУНКЦИИ КОНСОЛИ:

- MY TRAINING (Моя тренировка): Отображает общие данные о движении
- GET STARTED (Приступайте к работе):

QUICK START / INTERVAL / MAP YOUR ROUTE / Constant Power/Program/Heart rate Control (Быстрый старт/Интервал/Ваш маршрут/Постоянная мощность/Программа/Контроль частоты сердечных сокращений)
Всего шесть режимов упражнений на выбор

- System Setting (Системные настройки)  : Эта страница может управлять учетной записью для входа в систему / домашней страницей / историческими данными / новой связанной учетной записью / настройками и другими функциями.
- Volume control (Регулировка громкости): 
- Brightness adjustment function (Регулировка яркости): 
- Time zone selection (Выбор часового пояса) : 
- WIFI setting function (Настройка WIFI) :
- Bluetooth heartbeat matching function (Подключение кардиодатчика через Bluetooth): 
- Multimedia mode (Мультимедийный режим) : 

NETLIX , YOUTUBE , SPOTIFY , KINOMAP , CHROME , FACEBOOK , TWITTER , INSTAGRAM , AMAZON PRIME VIDEO, CAST SCREEN **PS. Мультимедийное приложение будет оптимизировано для замены в зависимости от доступности.**

Настройка Даты и Время



Настройка WIFI

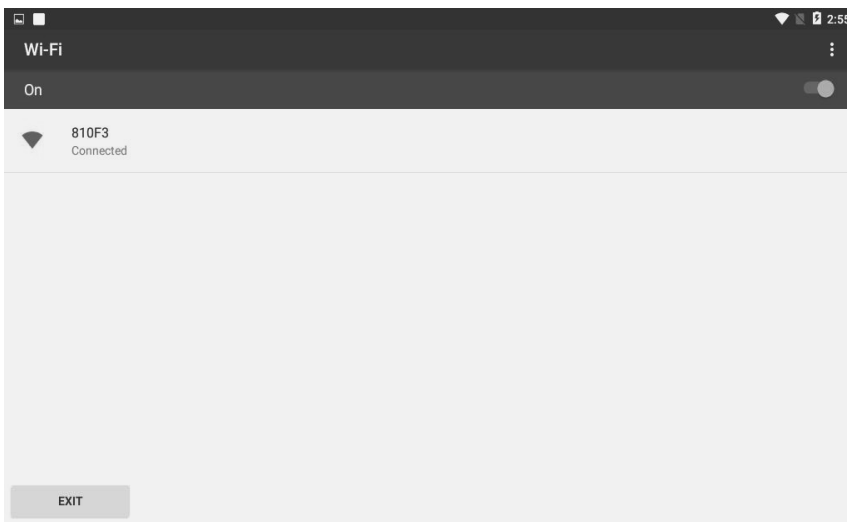

Bluetooth подключение

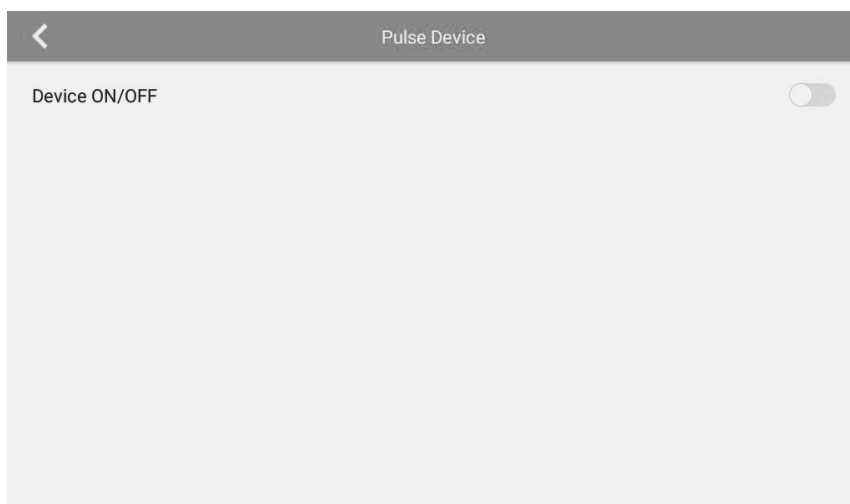

3. ФУНКЦИИ КОНСОЛИ:

Функция	Описание
DISTANCE (РАССТОЯНИЕ)	- Отображает пройденное расстояние во время тренировки. 0.0 ~ 99.9 км
SPEED (СКОРОСТЬ)	- Отображает скорость движения в реальном времени. 0.0 ~ 99.9 км
RPM (ОБОРОТЫ В МИНУТУ)	- Отображает обороты в минуту. 0 ~ 999 об/мин
TIME (ВРЕМЯ)	- Отображает время тренировки 0:00 ~ 99:59
Heart Rate (ПУЛЬС)	- Отображает частоту сердечных сокращений во время тренировки 40 ~ 230 уд/мин
HR Zone (Зона ЧСС)	- Отображает уровень в Зоне ЧСС 0% ~ 100%
WATT (Ватт)	- Отображает мощность в реальном времени 0~999
BAI	- Отображает значения расхода BAI во время выполнения упражнения. 0 ~ 999

4. ФУНКЦИОНАЛЬНЫЕ КЛАВИШИ:

START/PAUSE: Когда в начальном состоянии нажмите эту клавишу, тренировка прекратится, а когда в режиме остановки нажмите эту клавишу, она начнет работать.

STOP: Нажмите эту клавишу, чтобы остановить тренировку.

UP: Нажмите эту клавишу, чтобы увеличить уровень нагрузки.

DOWN: Нажмите эту клавишу, чтобы уменьшить уровень нагрузки.

5. НАСТРОЙКИ СИСТЕМЫ:

A. LOGO IN : (фото) Личная информация войдите в систему и создайте учетную запись для входа в систему (Приложение электронной почты)

B. HOME: Вернуться на главную страницу

C. TRAINING HISTORY: Запрос информации об тренировках (требуется логин).

D. SETTING: Режим настройки

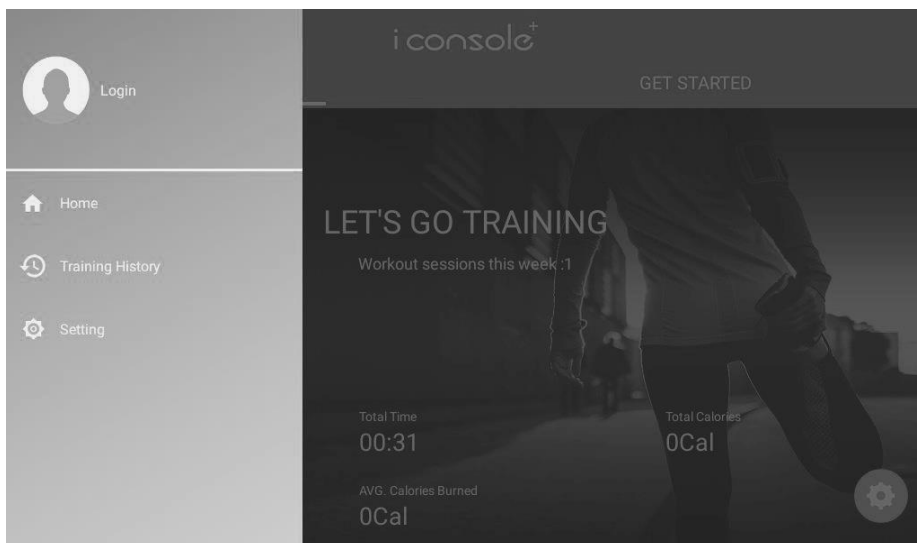

A. Нажмите на логотип (фото), чтобы войти в учетную запись, введите пароль электронной почты для входа в систему.

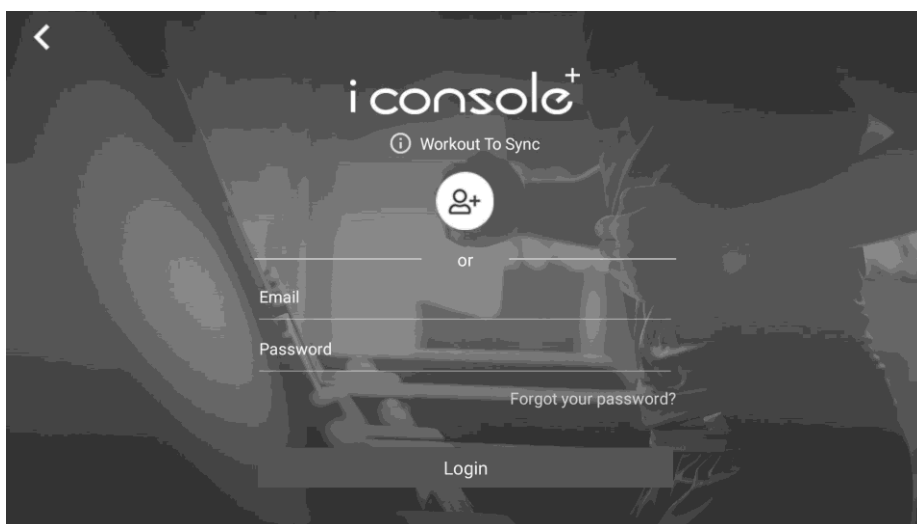

Создать аккаунт

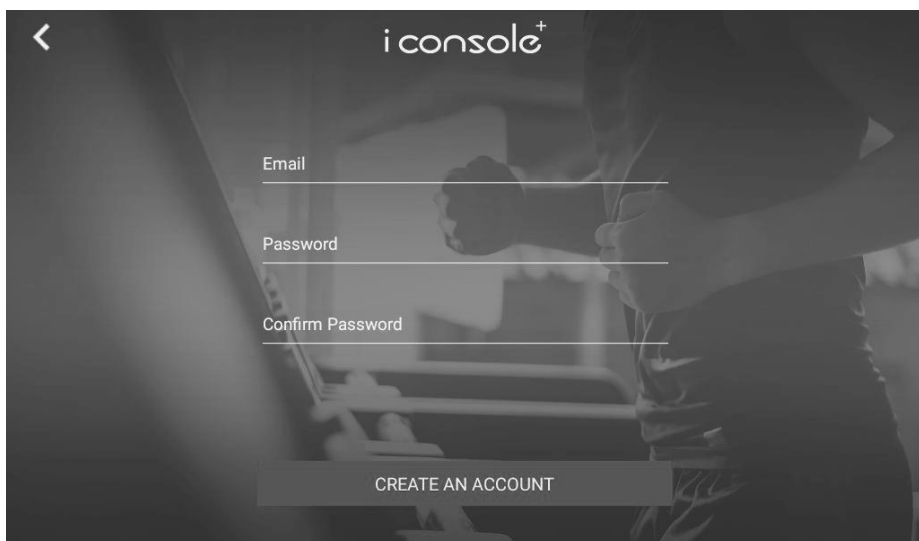

В. Настройка :

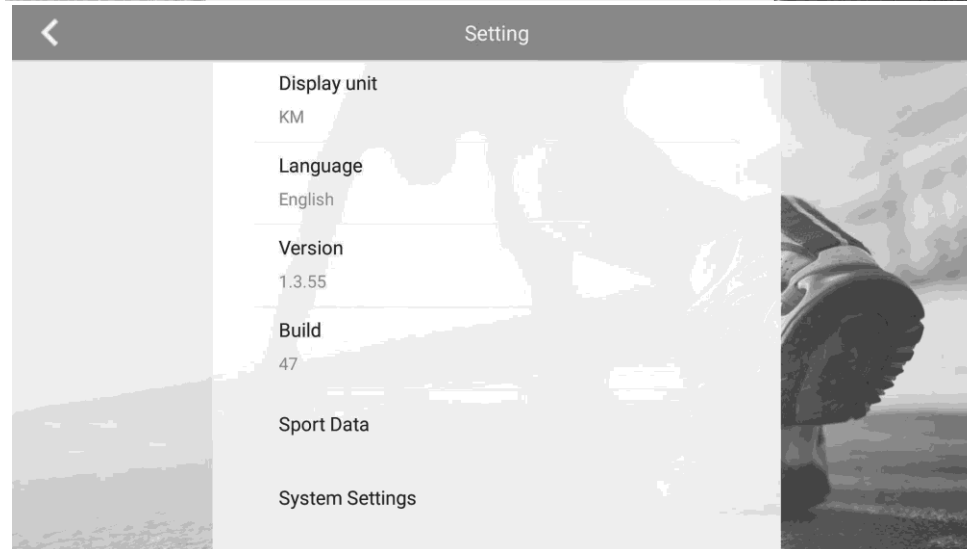
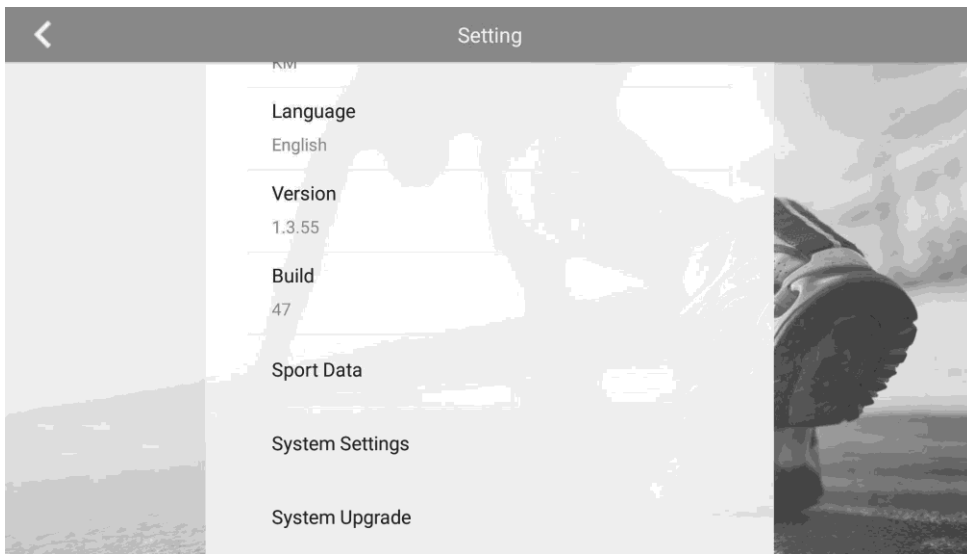

С. TRAINING HISTORY (История тренировок)

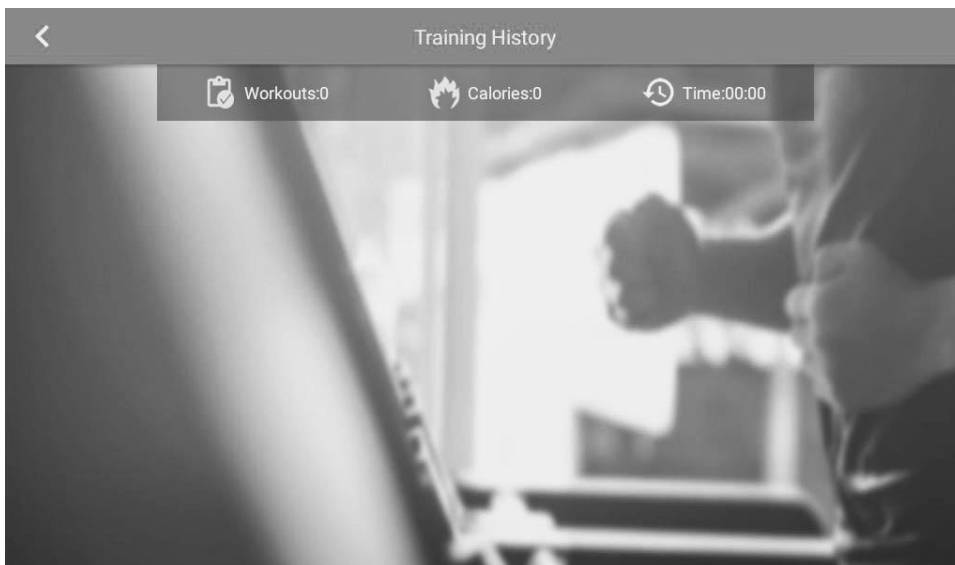

Нажмите **SYSTEM SETTINGS (СИСТЕМНЫЕ НАСТРОЙКИ)**, чтобы войти в системные настройки.

Brightness (Яркость)

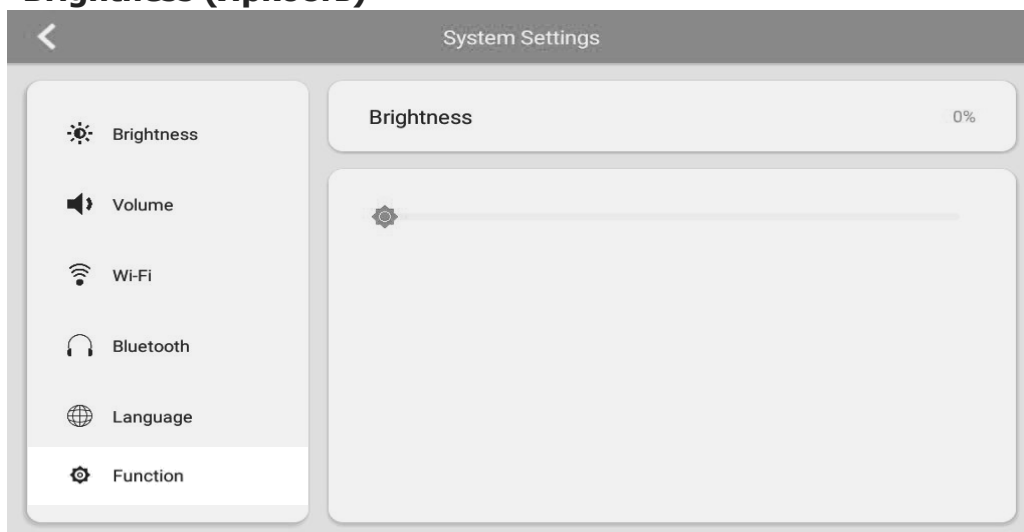

Volume (Громкость)

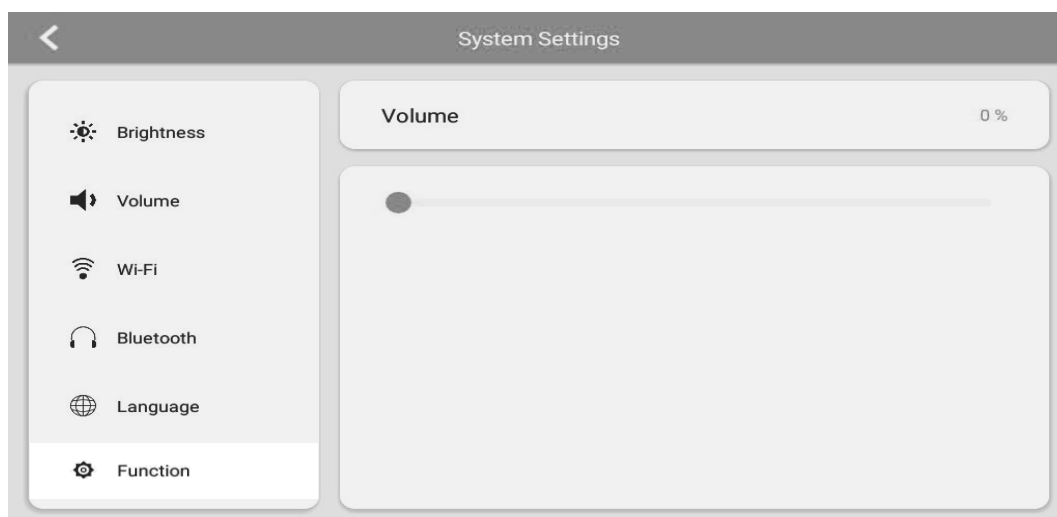

WIFI

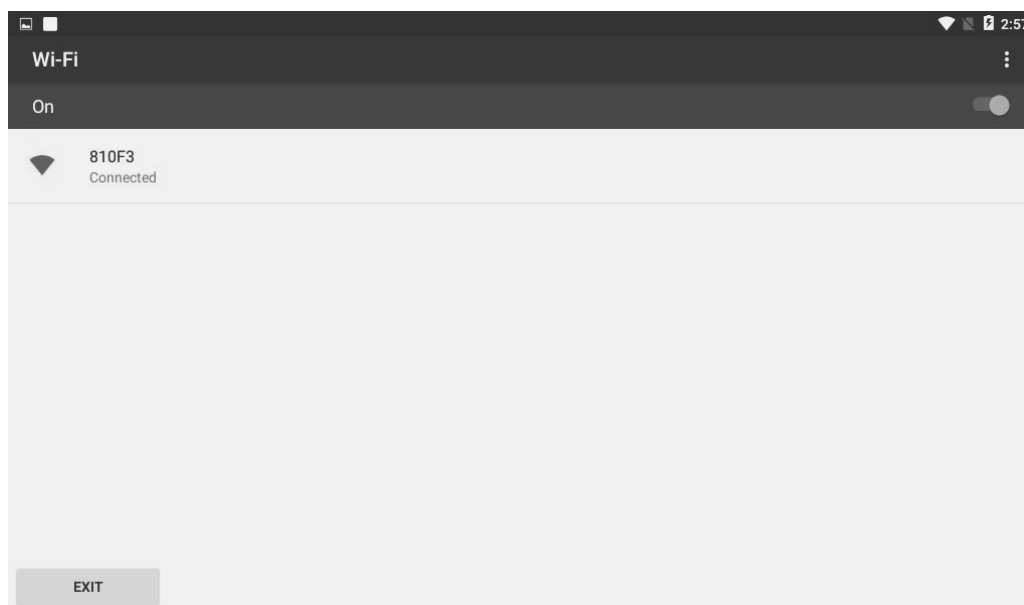

Bluetooth устройство

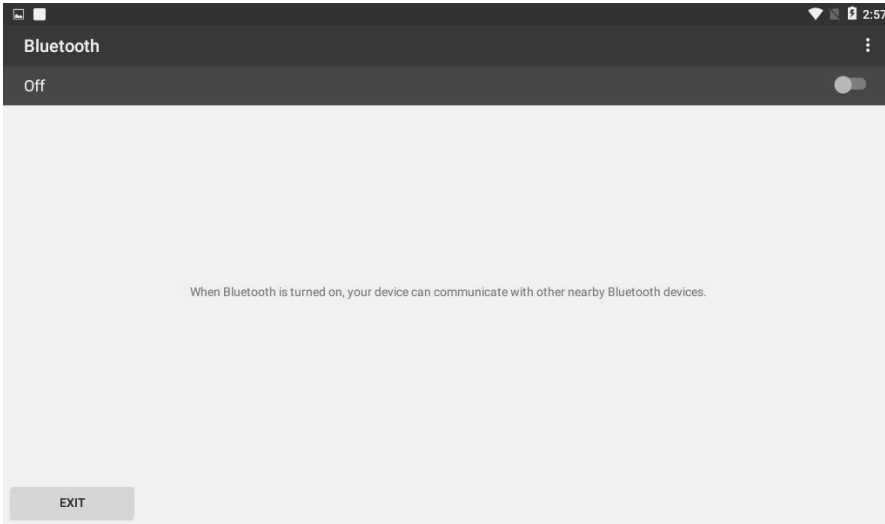

language (Язык)

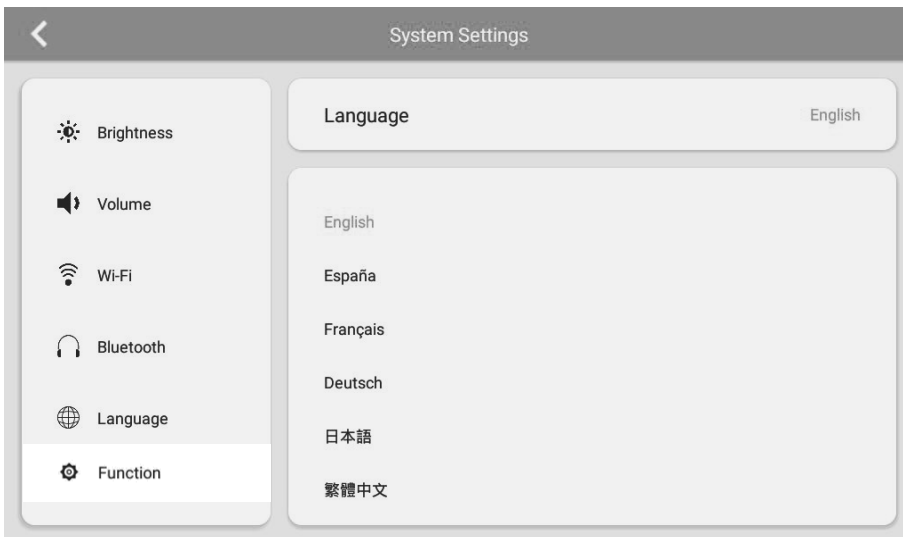

Distance Unit (Единица измерения расстояния)

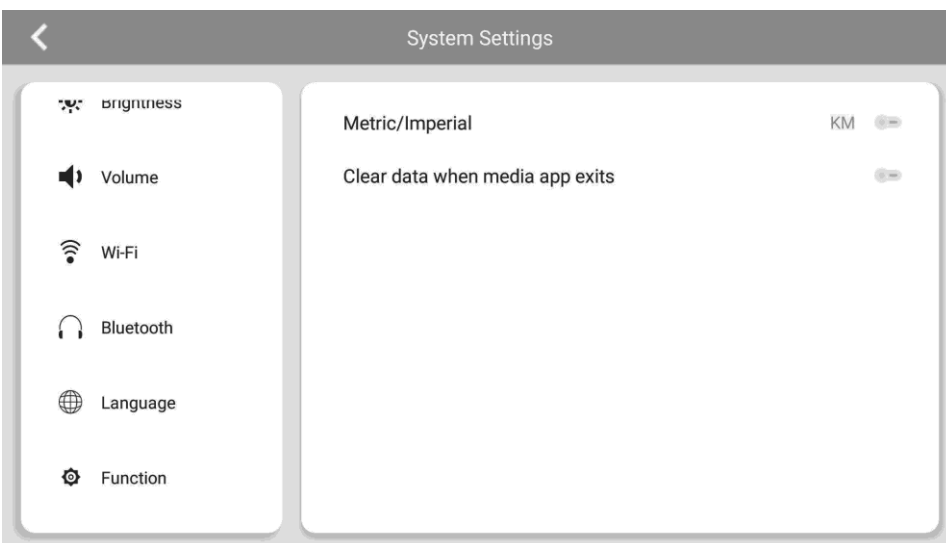

ОБНОВЛЕНИЕ СИСТЕМЫ с помощью обновлений приложений



6. Multimedia mode (Мультимедийный режим) (проведите пальцем по странице влево и вправо, чтобы выбрать значок приложения, который вы хотите использовать) :

A. Выберите APP :NETFLIX, YOUTUBE, SPOTIFY, KINOMAP, CHROME, FACEBOOK, TWITTER, INSTAGRAM, AMAZON PRIME VIDEO, CAST SCREEN

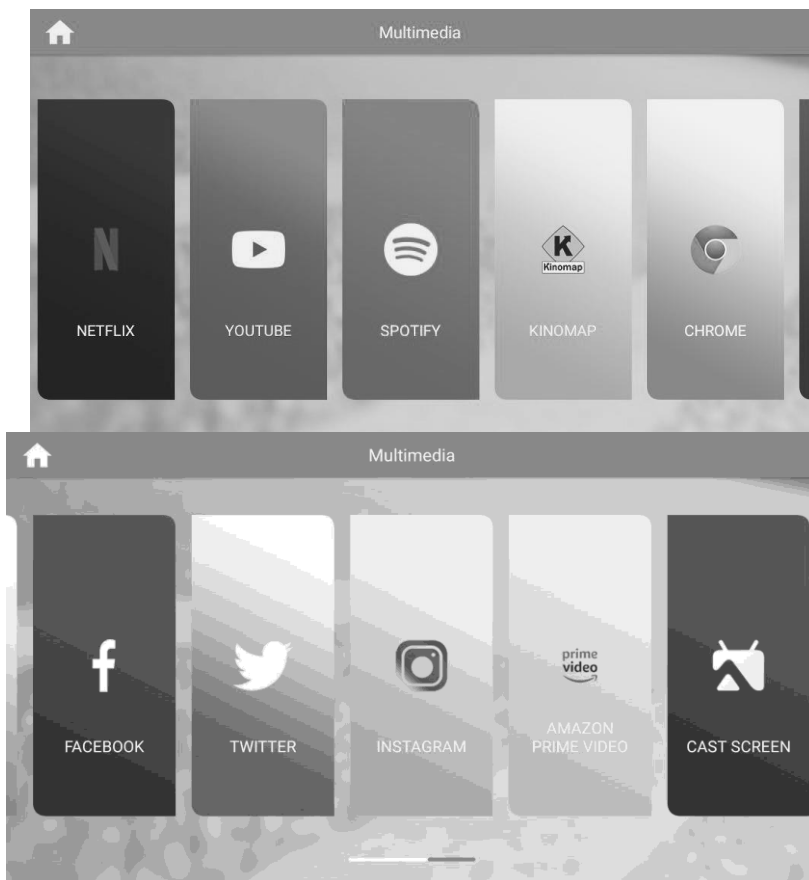

В мультимедийном режиме пользователь может нажать "⌘" чтобы отобразить или скрыть значение перемещения, нажмите "⏪" вернуться к последней странице системных функций., нажмите "🏠" на домашнюю страницу, нажмите "▶" начать тренировку, нажать "■" "стоп тренировка.

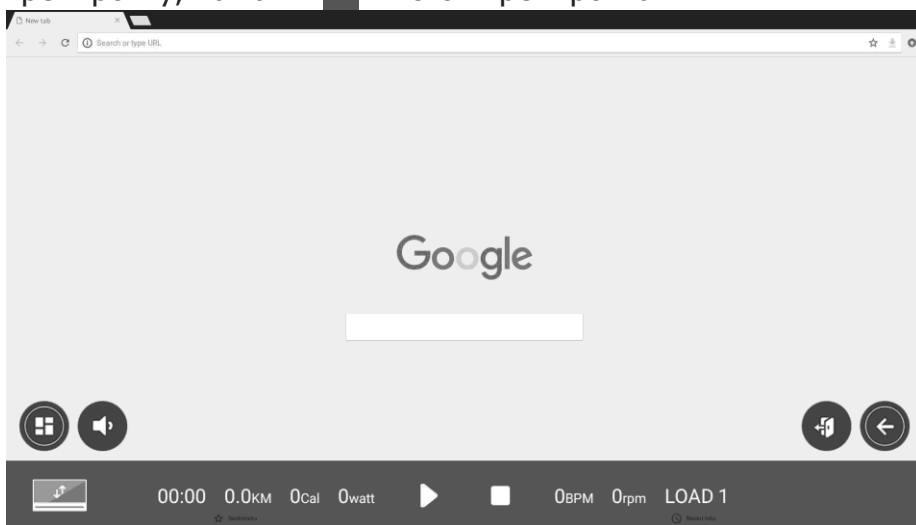

7. Function Introduction (Вводная информация)

Quick Start (Быстрый старт)/ Interval (Интервалы) /Map Your Route (Карта твоего маршрута)/Constant Power (Постоянная мощность)/Program (Программа)/Heart rate Control (контроль ЧСС) /Real scene mode (Виртуальный ландшафт)

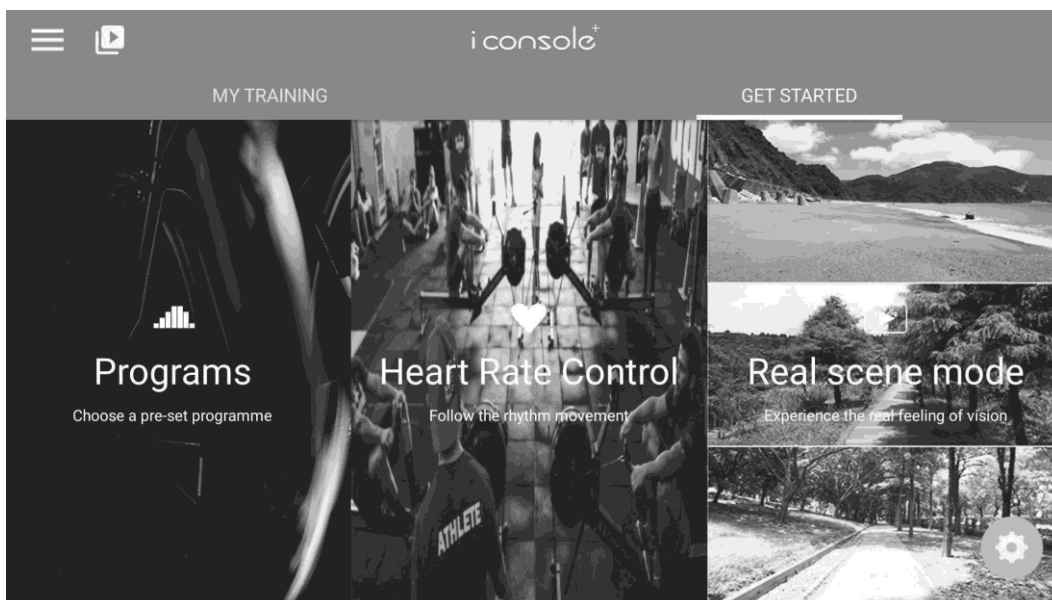
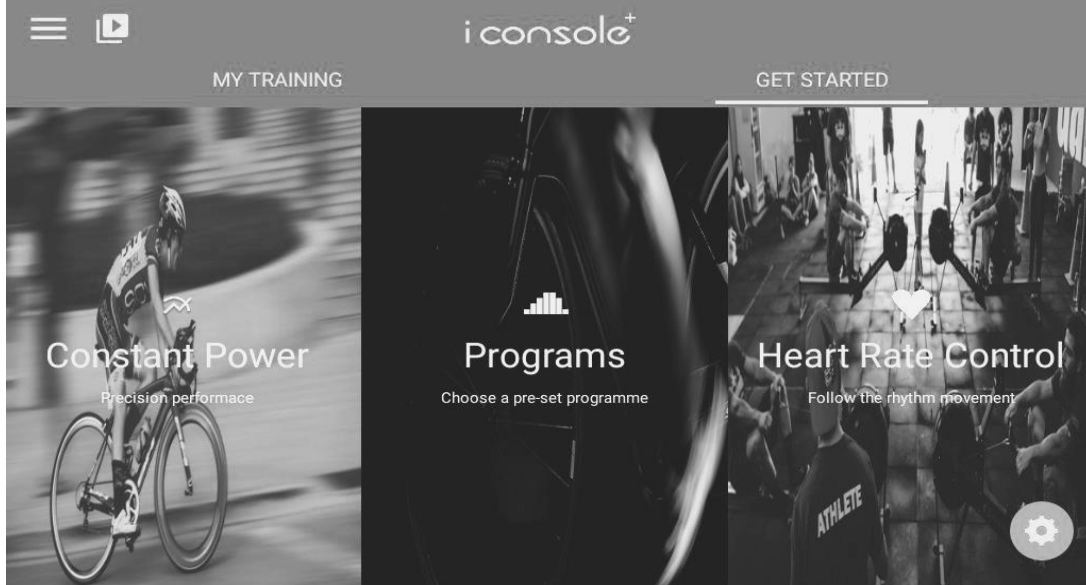
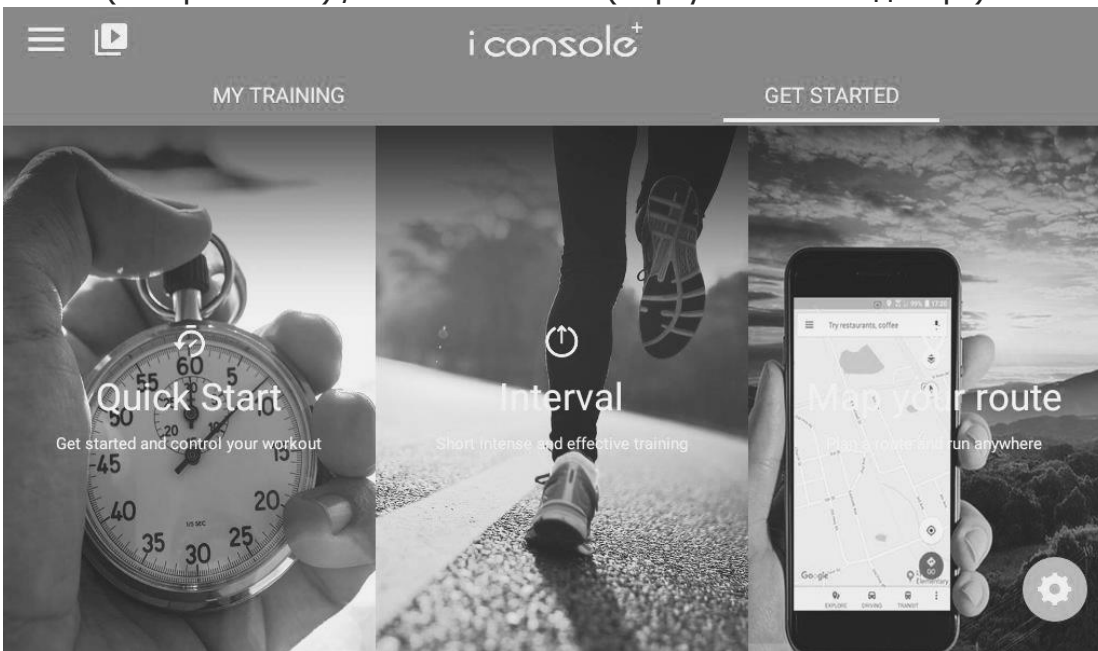

A. QUICK START MODE (Режим быстрый старт):

1. Установка значения упражнения (DIST/TIME/CAL) (Дистанция/Время/Калории), Нажмите "START" переходите к тренировке, данные начинают подсчитываться.
2. При запуске тренировки можно регулировать (УРОВЕНЬ ВВЕРХ и ВНИЗ) «LEVEL UP&DOWN», нажмите "PAUSE" (Пауза) войдите в режим перерыва, нажмите "STOP" (Стоп) чтобы выйти из этого режима.

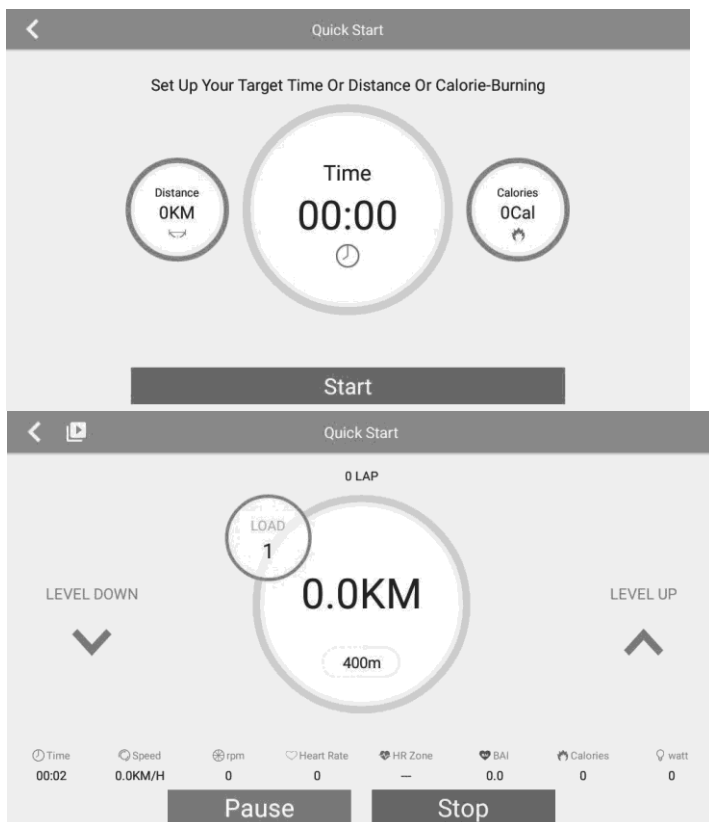

С. По завершении отобразится на дисплее SUMMARY (Сводка).

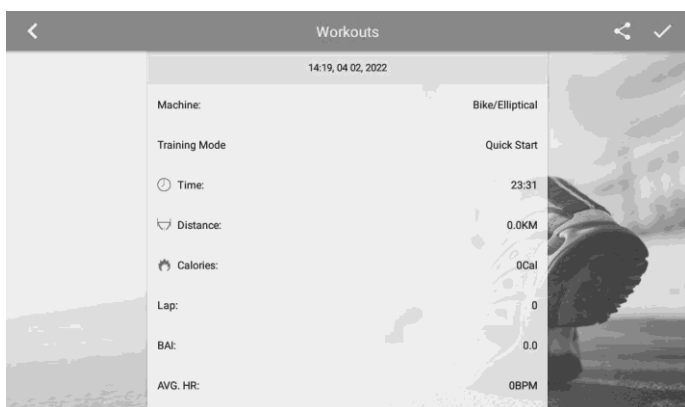

В. INTERVAL MODE (Интервальный режим) :

А. Вы можете установить значение функций CYCLE (Цикл) /TIME (Время)/LEVEL (Уровень)/TARGET RPM (Целевые обороты в минуту), нажмите "START" (Старт), чтобы перейти к тренировке.

В. Сначала сделайте разминку, затем запустите INTERVAL mode (Интервальный режим).



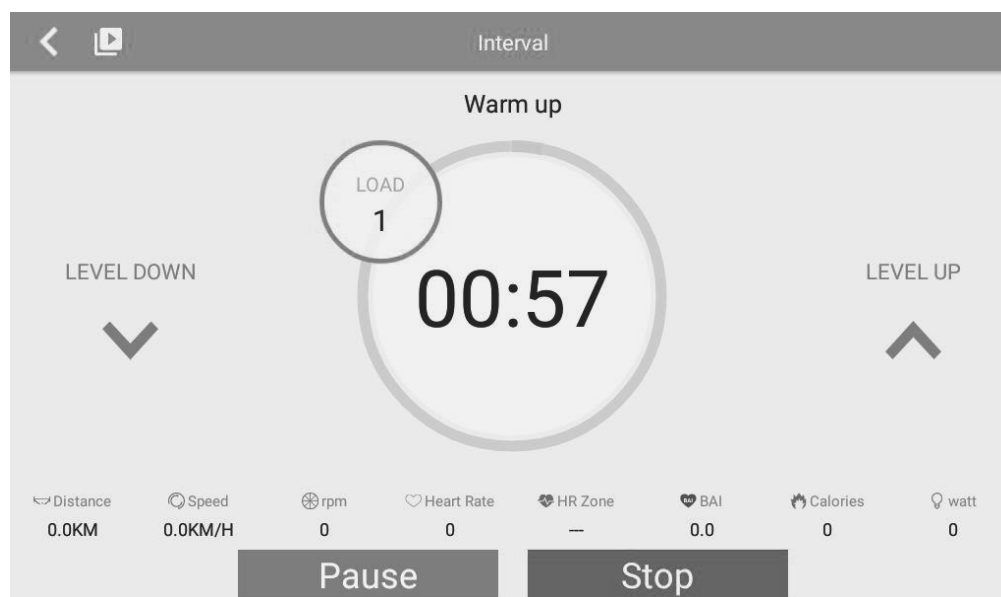

С. Во время высокой интенсивности можно регулировать уровень, когда во время отдыха отрегулируйте уровень нагрузки, продолжайте отображать уровень как установленный.

Д. Нажмите "ПАУЗА", войдите в режим перерыва, нажмите "СТОП", выйдите из этого режима.



Е. Когда закончите, отобразится СВОДКА .

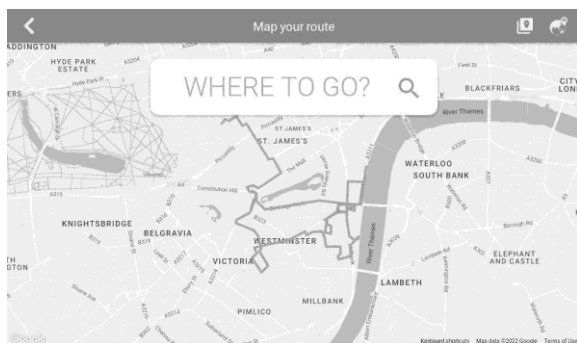

C.MAP YOUR ROUTE MODE (Режим Карта Вашего маршрута):

1. После входа в этот режим он определит текущий регион, нажмите  загрузите предустановленную ссылку, определите китайский и некитайский регион.; нажмите  можно переключиться на карту мира (GOOGLE MAP) или карта Китая. выберите  в качестве карты Китая, и  карта мира.



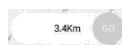

2. Планируя дорогу на карте, длительное нажатие один раз отобразит начальное нахождение , длительное нажатие два раза отобразит конечную позицию , нажатие три раза отобразит точку поворота  (с максимальным кол-вом) .



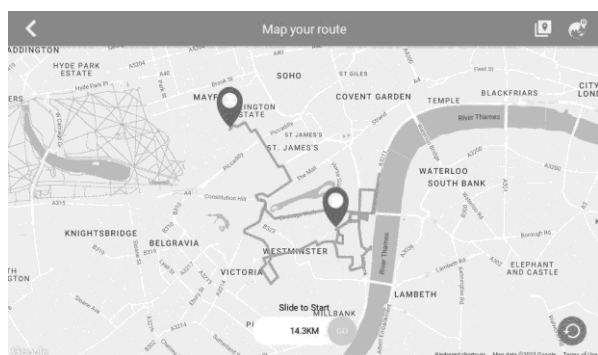

Сдвиньте и начните тренировку, нажмите  сможете сбросить карту.

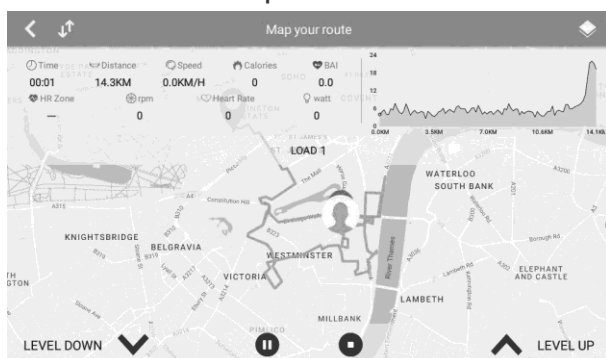

3. Нажмите  отобразить или скрыть значение тренировки, нажмите  переключить режим карта / Google улица / спутник и отображать карту / Google улица / спутник каждые 3 секунды в цикле. Также пользователь может настроить УРОВЕНЬ / НАКЛОН, LEVEL (Уровень) будет скорректирован в соответствии с картой наклона.



4. Можно регулировать LEVEL UP OR DOWN (уровень вверх или вниз), нажмите , чтобы перейти в режим перерыва, нажмите , чтобы выйти из этого режима.

5. По завершении тренировки отобразится СВОДНАЯ информация

D. Constant Power MODE (Режим постоянная мощность):

1. Пользователь может установить TIME (Время)/TARGET POWER (целевую мощность)/TARGET CADENCE (Целевую частоту) , затем нажать "START" (Старт) и начать тренировку.
2. УРОВЕНЬ будет скорректирован в соответствии со значением Ватт.
3. Нажмите "Pause" (Пауза) , чтобы перейти в режим перерыва, нажмите «STOP» (Стоп), чтобы выйти из этого режима.
4. По завершении тренировки отобразится СВОДНАЯ информация .



Constant Power

Set up your training target

Time 0:00

Target Power 100_{watt}

Start

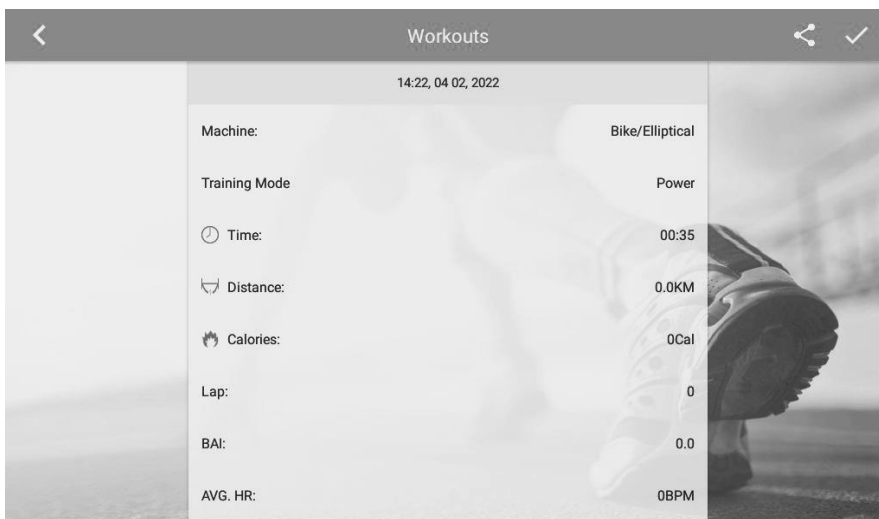

E.PROGRAM MODE (Режим Программы):

1. Установите **"TIME"** (ВРЕМЯ) и выберите ПРОГРАММУ P1~P12 и пользовательскую настройку программы U1 ~ U4, нажмите **"START"** (Пуск), чтобы перейти к тренировке. И нажмите EE в режиме настройки пользовательской программы
2. При запуске пользователь может регулировать уровень ВВЕРХ и ВНИЗ, уровень будет регулироваться в соответствии с ПРОГРАММОЙ.
3. Нажмите **"PAUSE"** (Пауза), войдите в режим перерыва, нажмите **"STOP"** (Стоп), выйдите из этого режима.
4. По завершении тренировки отобразится СВОДНАЯ информация.

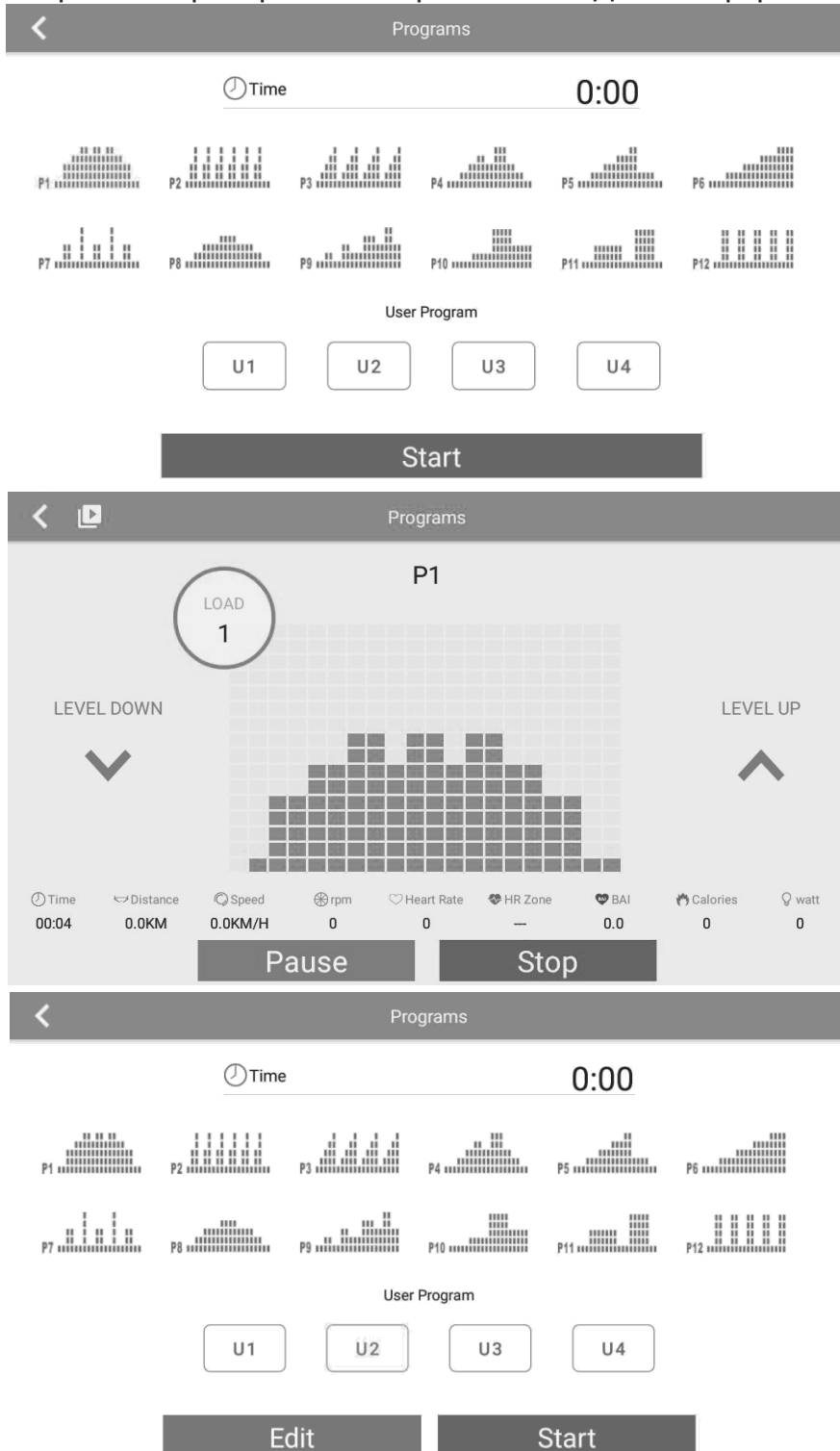

U2

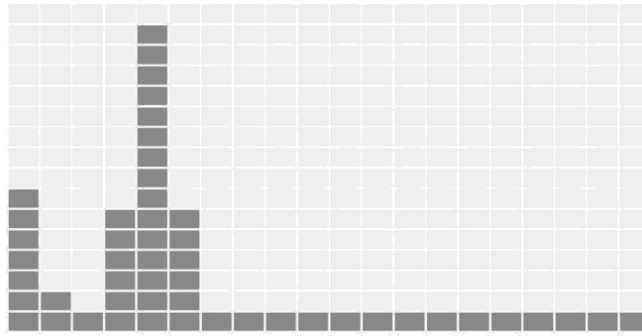

LEVEL DOWN



LEVEL UP



U2

LOAD
7

LEVEL DOWN

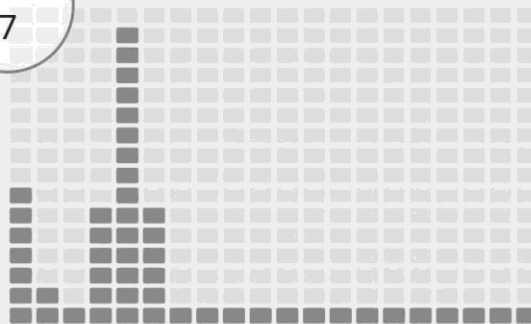

LEVEL UP



⌚ Time 00:03
📏 Distance 0.0KM
🌀 Speed 0.0KM/H
⚙️ rpm 0
❤️ Heart Rate 0
📊 HR Zone -
💓 BAI 0.0
🔥 Calories 0
💡 watt 0

Pause

Stop

14:23, 04 02, 2022

Machine:	Bike/Elliptical
Training Mode	Program
⌚ Time:	00:33
📏 Distance:	0.0KM
🔥 Calories:	0Cal
Lap:	0
BAI:	0.0
AVG. HR:	0BPM

F. HEART RATE CONTROL MODE:

1. Пользователь может установить ВОЗРАСТ / ВРЕМЯ / ЦЕЛЕВОЙ показатель 55%/ 75% /90%/ Целевая ЧСС, нажать "START" (Пуск), перейти к тренировке.
 2. "LEVEL" УРОВЕНЬ будет скорректирован в соответствии с целевым значением частоты сердечных сокращений, если не достигнуто целевое значение, уровень нагрузки увеличится, если превысит целевое значение, уровень автоматически снизится.
 3. Если без ввода частоты сердечных сокращений около 40 секунд, он автоматически выйдет из этого режима.
 4. Нажмите "PAUSE" (Пауза), войдите в режим прерывания, нажмите "STOP" (Стоп), выйдите из этого режима.
- Е. По завершении тренировки отобразится СВОДНАЯ информация..

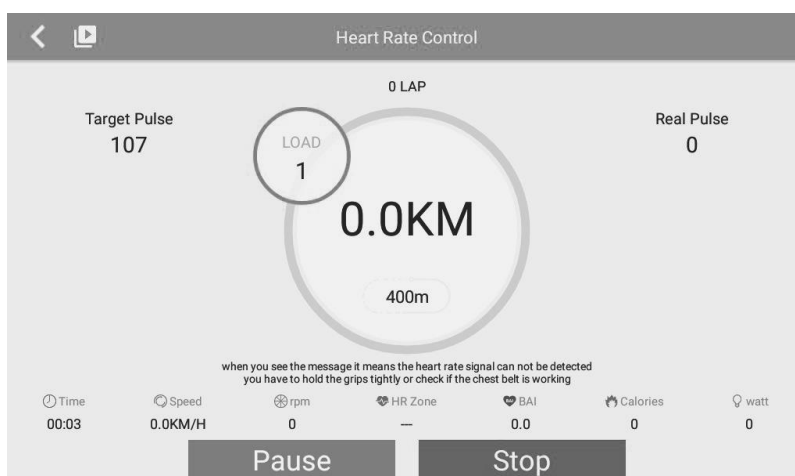
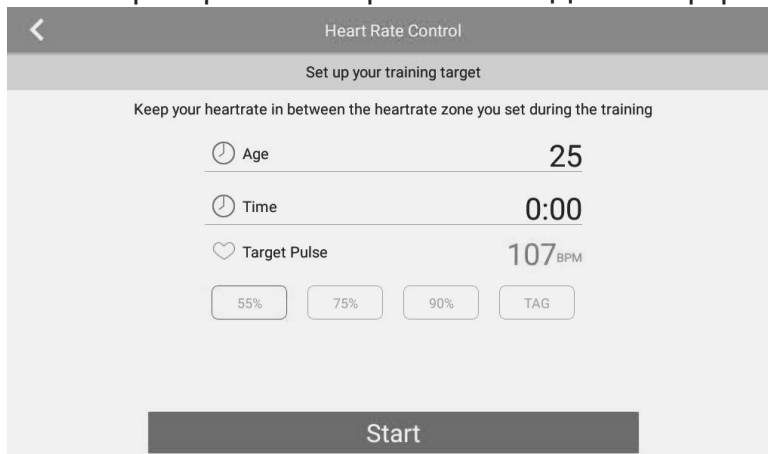

Real scene mode (Виртуальный ландшафт):

Вы можете выбрать три видео и нажать "START" (Пуск), чтобы перейти к тренировке.



ПОДКЛЮЧЕНИЕ BLUETOOTH

iConsole+



Загрузите, зарегистрируйтесь и войдите в приложение iConsole+, перейдите на страницу настроек: нажмите "НАЧАТЬ", выберите "БЫСТРЫЙ СТАРТ", затем отобразится страница подключения – выберите источник сердечного ритма, нажмите "Из оборудования", затем отобразится код Bluetooth, выберите код

Bluetooth, который совпадает с кодом, указанным на консоли оборудования, выбранный код показывает "✓", и приложение показывает, что подключение выполнено успешно.

ZWIFT



Загрузите, зарегистрируйтесь и войдите в приложение Zwift, войдите на страницу настроек: На странице «СОПРЯЖЕННЫЕ УСТРОЙСТВА» нажмите «ЗАПУСК» для беговой дорожки; Затем нажмите ИСТОЧНИК ПИТАНИЯ, и появится всплывающее меню, выберите код Bluetooth, который совпадает с кодом, отмеченным тегом на консоли оборудования, затем выберите «ОК» для сопряжения. ПРИМЕЧАНИЕ. Zwift запоминает устройства, использованные в предыдущем сеансе, и может попытаться выполнить сопряжение с этими устройствами, если они присутствуют и доступны. Если вы видите сопряженные устройства, которые вы не хотите использовать, вы можете просто отменить их выбор и выбрать устройство, которое вы хотите подключить.

Kinomap



Загрузите, зарегистрируйтесь и войдите в приложение Kinomap, войдите на страницу настроек: нажмите «Еще» в правом нижнем углу, нажмите «Управление оборудованием», нажмите «+» справа. верхняя область, выберите для беговой дорожки, для эллиптического, для велотренажера; Затем выберите марку Bluetooth по вашему выбору, например Anyrun и т. д.; Нажмите на содержимое под Интерактивно, приложение обнаруживает найденное оборудование, выберите тот же код Bluetooth как код, указанный на консоли оборудования, затем нажмите «ДОБАВИТЬ НОВОЕ ОБОРУДОВАНИЕ». Выдвижное оборудование успешно добавлено.

Схема тренажера в разобранном виде

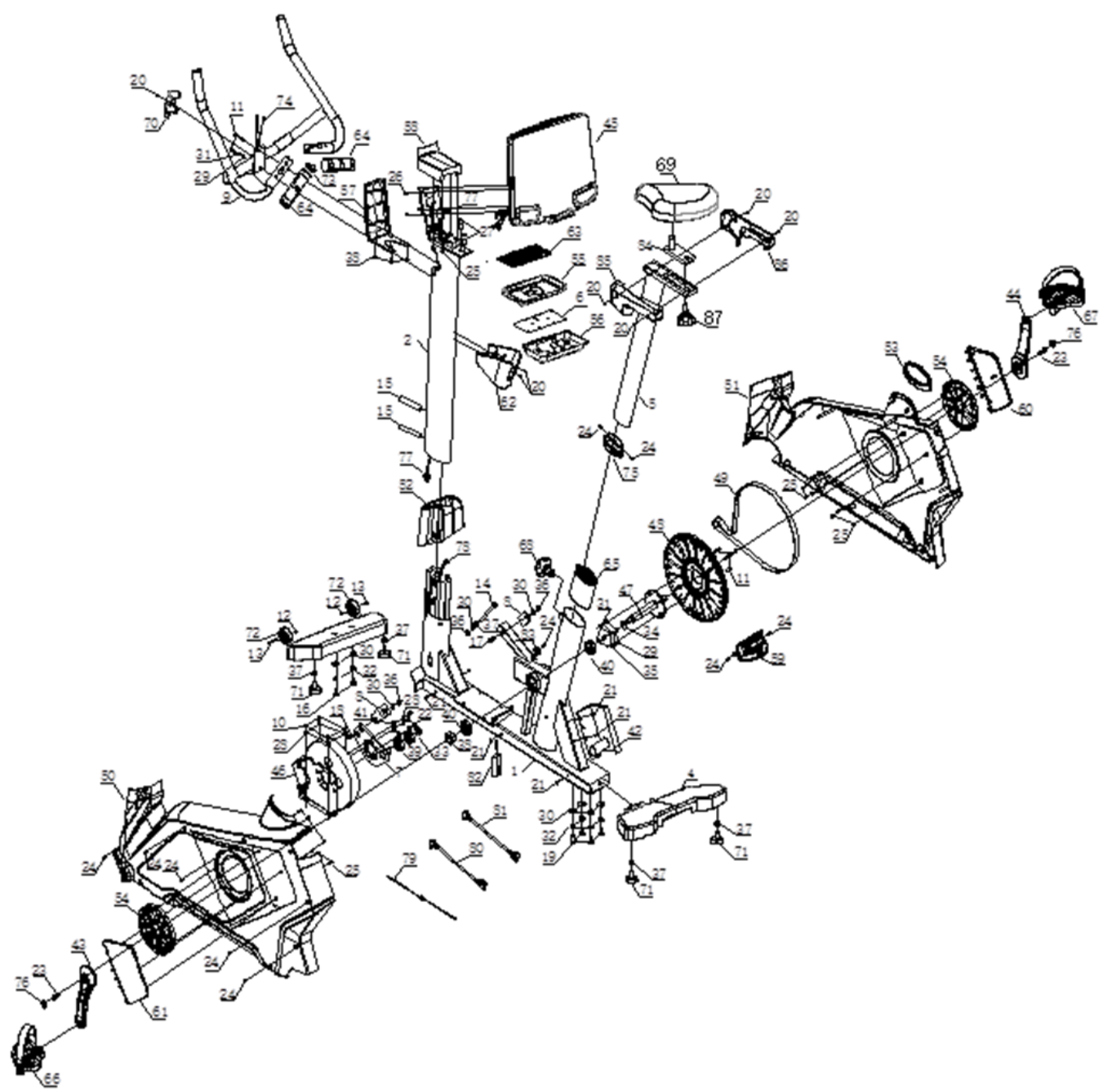

Список комплектующих частей

№	Описание	Спец-ия	Кол-во
1	Основная рама		1
2	Вертикальная стойка		
3	Передний стабилизатор		
4	Задний стабилизатор		
5	Рама сиденья		
6	Ползунок сиденья		
7	Ролик		
8	Соединение		
9	Руль		
10	Шестигранный винт	M6×10	4
11	Шестигранный винт	M8×20	7
12	Шестигранный винт	M6×15	2
13	Шестигранный винт	Φ8×33×M6×15	2
14	Шестигранный винт	M10×130×35	1
15	Шестигранный болт	M12×70	2
16	Шестигранный винт	M10×60×25	2
17	Шестигранный винт	M10×50×20	1
18	Шестигранный винт	M10×25	1
19	Шестигранный винт	M10×45	4
20	Винт	M4×10	7
21	Винт	M5×15	8
22	Винт	M5×20	3
23	Шестигранный винт	5/16-18UNC-1"	2
24	Саморез	ST4×16	21
25	Саморез	ST4×10	23
26	Саморез	M5×15	5
27	Шестигранный болт	M8*16	2
28	Плоская шайба	Φ6	7
29	Плоская шайба	Φ8	7
30	Плоская шайба	Φ10	8
31	Пружинная шайба	Φ8	7
32	Пружинная шайба	Φ10	4
33	Стопорное кольцо для вала	Φ20	1

34	Стопорное кольцо для вала	Ф25	1
35	Шестигранная гайка	M8	4
36	Шестигранная гайка	M10	3
37	Шестигранная гайка	M10	5
38	Шестигранная гайка	M24×P1.5	1
39	Шарикоподшипник	6004ZZ	2
40	Шарикоподшипник	6005ZZ	2
41	Ремень	Ф13×Ф8.5×8.4	3
42	Контроллер		1
43	Левый кронштейн		1
44	Правый кронштейн		1
45	Консоль		1
46	Маховик		1
47	Ось шкива		1
48	Ремень шкива		1
49	Ремень привода	470PJ8	1
50	Левый кожух		1
51	Правый кожух		1
52	Передний кожух		1
53	Задний кожух		1
54	Кожух кронштейна		2
55	Верхний кожух	233×119×27.5	1
56	Нижний кожух	233×118.4×34.7	1
57	Кожух консоли	181.5×96.5×190	1
58	Передний кожух консоли	132.8×103.4×39	1
59	Задний кожух консоли	B11/135×71×79.2(белый)	1
60	Правый кожух	B11/164.4×230.5×30.8(белый)	1
61	Левый кожух	B11/164.4×230.5×30.8(белый)	1
62	Держатель бутылки	B11/152.5×133×80.5(7015)	1
63	Противоскользкая накладка	197.5×84.5×t1.5	1
64	Сенсорные датчики пульса	115.5мм	1

65	Втулка сиденья	B11/100×50×120	1
66	Левая педаль	8020/JD-36A(9/16 ЛЕВЫЙ)	1
67	Правая педаль	8020/JD-36A(9/16 R ПРАВЫЙ)	1
68	Ручка	Ф66×M16×Ф8	1
69	Сиденье		1

70	Кожух	88.3×53×34	1
71	Накладка для ног	Φ49×22×M10×26	4
72	Стабилизатор	Φ54.5×23.5(+ 2 втулки)	2
73	Заглушка	BLF82×Φ39×Φ30×27.5	2
74	Пульсовый кабель	L-1000мм	2
75	Втулка сиденья	B11/95×45×40(7015)	1
76	Кожух кронштейна		2
77	Сигнальный кабель вертикальной стойки	L-1200мм	2
78	Сигнальный кабель	L-1350мм	1
79	Магнит	XH-2P F /L-800мм	1
80	Кабель торможения	XH-2P M /L-600мм	1
81	Адаптер	26V2.3A	1
82	Кабель питания	L-300мм	1
83	Магнитный держатель	B11	1
84	Регулировочный блок сиденья	0,02m ²	1
85	Кожух сиденья левый	255.3*105*30.5	1
86	Кожух сиденья правый	255.3*105*33	1
87	Ручка	Φ66*M10*25	1

Технические характеристики:

Назначение	Коммерческое
Система нагружения	Электромагнитная (EMS)
Посадка	Вертикальная
Кол-во ур-й нагрузки	32
Маховик	8 кг
Измерение пульса	Сенсорные датчики, встроенный приемник беспроводного сигнала пульса (Bluetooth)
Консоль	15,6 дюймовый сенсорный TFT дисплей
Показания консоли	время, скорость, дистанция, калории, пульс, ватты, профиль, ур-нь наклона
Кол-во программ	29
Зарядка мобильного устройства	Беспроводная зарядка
Подставка под бутылку	есть
Транспортировочные ролики	есть
Компенсаторы неровностей пола	есть
Размер в рабочем состоянии (Д*Ш*В)	112,2 × 59 × 157,2 см
Размер в упаковке (Д*Ш*В)	126,5 × 38 × 76,5 см
Вес нетто	50 кг
Вес брутто	60 кг
Макс. вес пользователя	180 кг
Питание	сеть 220 Вольт
Гарантия	2 года
Производитель	Fitathlon Group (подразделение в Швеции)
Страна изготовления	КНР

Оборудование сертифицировано в соответствии с Техническим Регламентом Таможенного Союза.

*Производитель оставляет за собой право вносить изменения в конструкцию тренажера, не ухудшающие значительно его основные технические характеристики.

Все актуальные изменения в конструкции либо технических спецификациях изделия отражены на официальном сайте поставщика оборудования ООО «ФИТАТЛОН»: www.fitathlon.ru

Последнюю версию Руководства пользователя можно найти на сайте поставщика ООО «ФИТАТЛОН»: www.fitathlon.ru



Внимание

Тренажер предназначен для коммерческого использования.

